

## Gebrauchs- und Montageanleitung *Operating and installation instructions*

Funkfernbedienungsset FXS 3  
für Durchlauferhitzer

*Remote control kit FXS 3  
for instantaneous water heaters*



|    |   |   |
|----|---|---|
| de | > | 2 |
| en | > | 2 |

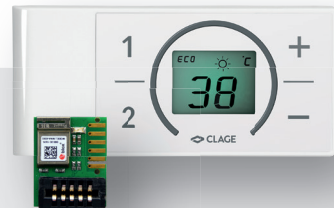

## Inhaltsverzeichnis

|  |    |
|--|----|
| 1. Sicherheitshinweise.....              | 3  |
| 2. Gerätebeschreibung .....              | 6  |
| 3. Abmessungen.....                      | 7  |
| 4. Technische Daten.....                 | 8  |
| 5. Installation.....                     | 9  |
| 5.1 Wandhalter montieren .....           | 10 |
| 5.2 Funkadapter im DX3 montieren .....   | 11 |
| 5.3 Funkadapter im CX3 montieren .....   | 12 |
| 6. Inbetriebnahme .....                  | 13 |
| 7. Erneute Anmeldung .....               | 15 |
| 8. Bedienung.....                        | 16 |
| 9. Displayanzeigen .....                 | 18 |
| 10. Kommunikation der Funkfernbedienung. | 20 |
| 11. Selbsthilfe und Kundendienst .....   | 21 |
| 12. Batteriewechsel.....                 | 24 |

## Contents

|   |    |
|---|----|
| 1. Safety notes .....                       | 3  |
| 2. Description of appliance.....            | 6  |
| 3. Dimensions.....                          | 7  |
| 4. Technical Data .....                     | 8  |
| 5. Installation.....                        | 9  |
| 5.1 Mounting the wall bracket.....          | 10 |
| 5.2 Mounting the radio adapter inside a DX3 | 11 |
| 5.3 Mounting the radio adapter inside a CX3 | 12 |
| 6. Initial operation .....                  | 13 |
| 7. Re-registration.....                     | 15 |
| 8. Handling .....                           | 16 |
| 9. Displayed information.....               | 18 |
| 10. Communication of the remote control..   | 20 |
| 11. Trouble-shooting and service .....      | 22 |
| 12. Battery replacement.....                | 24 |

## 1. Sicherheitshinweise

Montage und erste Inbetriebnahme dieser Funkfernbedienung dürfen nur durch einen anerkannten Fachhandwerksbetrieb erfolgen, der dabei für die Beachtung der bestehenden Normen und Installationsvorschriften voll verantwortlich ist. Wir übernehmen keine Haftung für Schäden, die durch Nichtbeachtung dieser Anleitung entstehen. Lesen Sie diese Anleitung komplett durch, bevor Sie die Funkfernbedienung in Betrieb nehmen.

Die Bedienung am Gerät und an der Funkfernbedienung sind gleichberechtigt. Die zuletzt eingestellte Temperatur wird vom Durchlauf-erhitzer angewendet. Stellen Sie sicher, dass nicht ungewollt eine zu

## 1. Safety notes



This remote control may only be installed and started up for the first time by an authorized specialized company. Responsibility for compliance with the applicable standards and installation regulations rests entirely on the company installing the appliance. We cannot accept any liability for damage and losses due to noncompliance with these instructions. Read this manual completely before starting up the remote control.

The handling of the appliance and the remote control are equitable. The last set temperature will be used by the instantaneous water heater. Make sure not to set a high temperature, inadvertently. We recommend

## 1. Sicherheitshinweise

hohe Temperatur gewählt wird. Wir empfehlen die Funktion der Temperaturbegrenzung zu aktivieren (siehe Anleitung Durchlauferhitzer).

Leere Batterien können auslaufen und die Funkfernbedienung beschädigen. Daher sind die Batterien bei aufleuchtendem Batteriesymbol im Display oder fehlender Reaktion auf Tastendruck sofort zu ersetzen.

Bei längerer Nichtbenutzung der Funkfernbedienung die Batterien aus der Funkfernbedienung entnehmen.

Die Funkfernbedienung keiner Feuchtigkeit aussetzen.

Funkfernbedienung und Wandhalter nicht in die Nähe von Kreditkarten

## 1. Safety notes



to activate the temperature limit function (see manual of the instantaneous water heater).

Flat batteries can leak and damage the remote control. Hence, replace flat batteries right away as soon as battery symbol lights up in the display or the remote control does not response after keystroke.

When the remote control is not to be used in the long term, remove the batteries.

Do not expose the remote control to moisture.

Keep the remote control and wall bracket away from credit cards or other cards with magnetic strips.

## 1. Sicherheitshinweise

oder anderer Karten mit Magnetstreifen bringen. Die eingebauten Magnete können den Magnetstreifen der Karte unlesbar machen.

Dieses Gerät kann von Kindern ab 3 Jahren und darüber sowie von Personen mit verringerten physischen, sensorischen oder mentalen Fähigkeiten oder Mangel an Erfahrung und Wissen benutzt werden, wenn sie beaufsichtigt oder bezüglich des sicheren Gebrauchs des Gerätes unterwiesen wurden und die daraus resultierenden Gefahren verstehen. Kinder dürfen nicht mit dem Gerät spielen. Reinigung und Benutzerwartung dürfen nicht von Kindern ohne Beaufsichtigung durchgeführt werden.

## 1. Safety notes



The built in magnets can damage the card's magnetic strip.

This appliance can be used by children aged 3 years and above and persons with reduced physical, sensory or mental capabilities or lack of experience and knowledge if they have been given supervision or instruction concerning use of the appliance in a safe way and understand the hazards involved. Children shall not play with the appliance. Cleaning and user maintenance shall not be performed by children without supervision.

## 2. Gerätebeschreibung

Das Funkfernbedienungsset FXS 3 besteht aus der Funkfernbedienung FX 3 und dem Funkadapter FXE 3. Die FX 3 gestattet die komfortable Bedienung der Durchlauferhitzer DEX Next, DSX Touch, DSX Touch Twin, CEX und CFX auch dann, wenn der Durchlauferhitzer unter einem Waschtisch oder im Nebenraum installiert ist. Eine energieeffiziente und bedarfsgerechte Wahl der Wassertemperatur ist mit der Funkfernbedienung FX 3 auch unter diesen Bedingungen weiterhin möglich.

Die Kommunikation zwischen Funkfernbedienung und Durchlauferhitzer erfolgt über Bluetooth®. Durch diese Technologie ist eine sichere Datenübermittlung auch unter schwierigen Installationsbedingungen sichergestellt.

Um die Funkfernbedienung mit einem DEX Next- oder CEX-Durchlauferhitzer zu verbinden, muss der mitgelieferte Funkadapter im Durchlauferhitzer montiert werden.

## 2. Description of appliance

The FXS 3 remote control set consists of the FX 3 remote control and the FXE 3 radio adapter. The FX 3 remote control allows a convenient operation of the instantaneous water heaters DEX Next, DSX Touch, DSX Touch Twin, CEX and CFX even if the heater is installed under a sink or in a secondary room. An energy-efficient and adequate choice of the water temperature is furthermore possible under these conditions with the FX 3 remote control.

The communication between the remote control and the instantaneous water heater is via Bluetooth®. Due to this technology the data transfer is secured even under difficult installation conditions.

To connect the remote control to a DEX Next or CEX instantaneous water heater, the provided radio adapter must be installed.

### 3. Abmessungen

### 3. Dimensions

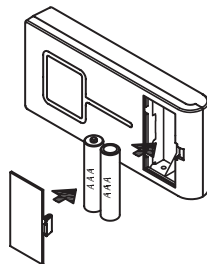
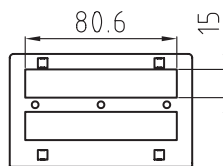
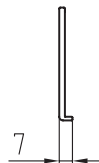
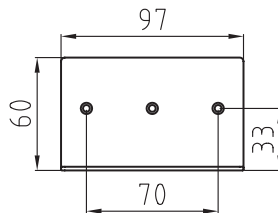
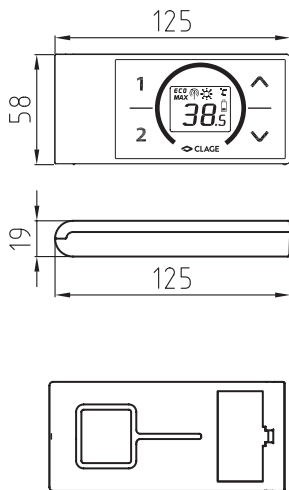

Maßangaben in mm

Dimensions in mm

#### 4. Technische Daten

#### 4. Technical Data

| Typ                                   | FX 3  | Model                 |
|---------------------------------------|---|-----------------------|
| Betriebsspannung                      | 3V  | Operating voltage     |
| Batterietyp                           | 2 × AAA Alkaline <sup>1)</sup>                | Type of battery       |
| Schutzart                             | IP20  | Degree of protection  |
| Reichweite                            | 10 Meter inkl. Wand / 10 metres incl. barrier | Transmission range    |
| Sendeleistung                         | ≤ 8 mW  | Transmission power    |
| Sende- / Empfangs-<br>frequenzbereich | 2,4 – 2,4385 GHz                              | Radio frequency range |
| Funkabstrahlung                       | ungerichtet / undirected                      | Radiation             |
| Zulassungen                           | Europa EN 300 328 / CE                        | Approvals             |

1) Wiederaufladbare Batterien («Akkus») dürfen nicht verwendet werden.

1) Do not use rechargeable batteries.



## 5. Installation

## 5. Installation



Abbildung 1:  
Montage mit  
Klebestreifen

Figure 1:  
Installation with  
adhesive tape

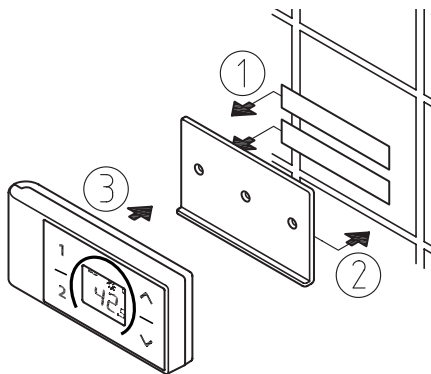

Abbildung 2:  
Optionale Montage  
mit Dübeln und  
Schrauben

Figure 2:  
Optional installa-  
tion with dowels and  
screws

## 5. Installation

### 5.1 Wandhalter montieren

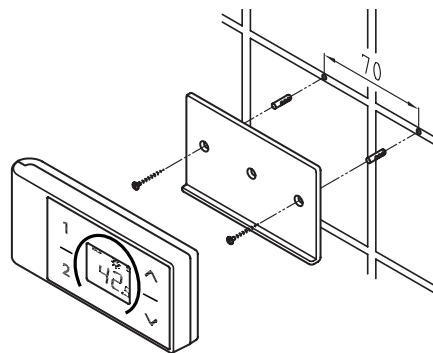
- **Prüfen Sie vor der Montage des Wandhalters, ob die Funkfernbedienung an der vorgesehenen Position Funkkontakt zum Durchlauferhitzer aufnehmen kann.**
- Der Wandhalter der Funkfernbedienung kann wahlweise mit den beiden Klebestreifen nach Abziehen der Schutzfolien auf eine feste Unterlage (z.B. Fliese) geklebt werden (Abb. 1) oder mit geeigneten Dübeln ( $\varnothing$  4 mm) und Schrauben an der Wand montiert werden (Abb. 2).
- Bei Verwendung der Klebestreifen ist nach dem Andrücken keine Positionskorrektur mehr möglich, da der Kleber eine sehr hohe Klebkraft besitzt. Achten Sie daher auf eine waagerechte Ausrichtung beim Aufkleben.
- Die Funkfernbedienung wird magnetisch am Wandhalter gehalten.

## 5. Installation

### 5.1 Mounting the wall bracket

- **Before attaching the wall bracket to the wall, ensure that the remote control has radio contact to the instantaneous water heater from its designated position.**
- The wall bracket of the remote control can either be attached securely with the included adhesive tape, after stripping off the protection film (as shown in the fig. 1) on a plain surface (e.g. a tile) or with suitable dowels ( $\varnothing$  4 mm) and screws (as shown in the fig. 2).
- When using the adhesive tape it is not possible to adjust the position afterwards because of the strong adherence of the glue. Therefore, pay attention to a horizontal alignment when attaching it.
- The remote control is magnetically retained at the wall bracket.

## 5. Installation

### 5.2 Funkadapter im DX3 montieren



#### Achtung!

Vor der Installation des Funkadapters den Durchlauferhitzer spannungsfrei schalten!

Achten Sie auf die korrekte Position des Steckers!

Der Stecker muss richtig in die Nut gesteckt sein.

Abbildung 3:  
Montage des Funkadapters

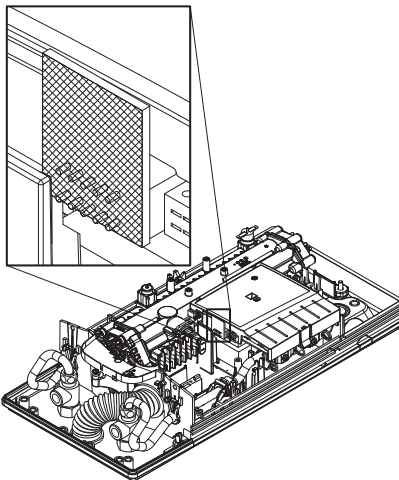

## 5. Installation

### 5.2 Mounting the radio adapter inside a DX3



#### Attention!

Before assembling the transmission unit disconnect the instantaneous water heater from the mains supply!

Pay attention to the proper position of the connector!

The connector has to be fitted into the notch properly.

Figure 3:  
Installation of transmission unit

## 5. Installation

### 5.3 Funkadapter im CX3 montieren



#### Achtung!

Vor der Installation des Funkadapters den Durchlauferhitzer spannungsfrei schalten!

Achten Sie auf die korrekte Position des Steckers!

Der Stecker muss richtig in die Nut gesteckt sein.

Abbildung 4:  
Montage des Funkadapters

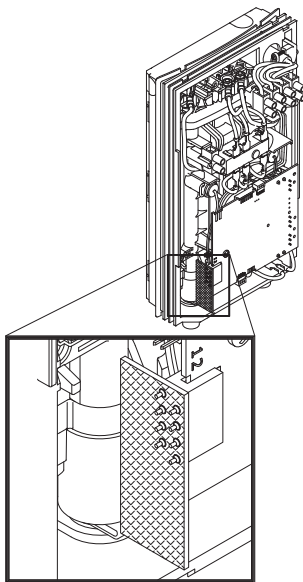

## 5. Installation

### 5.3 Mounting the radio adapter inside a CX3



#### Attention!

Before assembling the transmission unit disconnect the instantaneous water heater from the mains supply!

Pay attention to the proper position of the connector!

The connector has to be fitted into the notch properly.

Figure 4:  
Installation of transmission unit

## 6. Inbetriebnahme

1. Stellen Sie sicher, dass die Stromzufuhr zum Durchlauferhitzer eingeschaltet ist (Sicherungen) und das Display des Durchlauferhitzers (falls vorhanden) den aktuellen Sollwert anzeigt.
2. Nach dem Einlegen der Batterien halten Sie die Funkfernbedienung unmittelbar vor den Durchlauferhitzer.
3. Die Fernbedienung zeigt »bŁ« und verbindet sich automatisch mit dem Durchlauferhitzer. Dies kann bis zu einer Minute dauern.
4. Nach erfolgter Verbindung wechselt das Display der Funkfernbedienung zur Sollwertanzeige.

War die Anmeldung nicht erfolgreich, wechselt die Anzeige auf »nŁ«. Die Funkfernbedienung beendet den Anmeldeversuch und befindet sich dann im Stromsparmmodus. Durch Drücken einer beliebigen Taste wird der Anmeldevorgang erneut gestartet.

## 6. Initial operation

1. Make sure that the power supply to the instantaneous water heater is switched on (fuse) and that the display of the instantaneous water heater (if available) shows the latest set value.
2. Insert the batteries into the remote control and hold it in front of the instantaneous water heater.
3. The remote control displays “bŁ” and automatically connects to the instantaneous water heater. This may take up to one minute.
4. Once connected, the display of the remote control switches to the setpoint value display.

In the case of an unsuccessful registration the display indicates “nŁ”. The remote control quits the registration process and switches to standby mode. By pressing a button the registration process will be repeated.

## 6. Inbetriebnahme

Ist die Anmeldung auch nach mehreren Versuchen nicht möglich, prüfen Sie die Aufsteckposition des Funkadapters.

### Hinweise:

- Bei nicht angemeldeter Funkfernbedienung bzw. bei Verlust des Funkkontakts bleibt die zuletzt eingestellte Temperatur erhalten.
- Nach einem Batteriewechsel ist keine erneute Anmeldung erforderlich.
- Nach einem Stromausfall ist keine erneute Anmeldung erforderlich.
- Die automatische erneute Verbindung nach einem Batteriewechsel oder Stromausfall kann bis zu zwei Minuten dauern.
- Sollte sich die Fernbedienung bei der Erstanmeldung mit einem anderen Durchlauferhitzer in Funkreichweite verbinden, schalten Sie diesen spannungsfrei. Starten Sie anschließend eine erneute Anmeldung (siehe Kapitel 7).

## 6. Initial operation

If the registration is impossible after a number of trails, check the pinning position of the radio adapter.

### Notes:

- With no remote control registered or without working radio connection, the instantaneous water heater heats to the prior selected set temperature.
- After replacing the batteries, a new registration is not required.
- After a power failure of the instantaneous water heater, a new registration is not required.
- Automatic re-registration after a battery change or power failure can take up to two minutes.
- If the remote control connects to another instantaneous water heater within radio range during initial registration, disconnect it from the power supply. Then start a re-registration (see chapter 7).

## 7. Erneute Anmeldung

Um die Fernbedienung mit einem anderen Durchlauferhitzer verbinden zu können, drücken und halten Sie alle vier Tasten der Fernbedienung für mindestens 5 Sekunden. Dies startet den Inbetriebnahmemodus.



## 7. Re-registration

To connect the remote control to another instantaneous water heater, press and hold all four buttons on the remote control for at least 5 seconds. This starts the initial operation mode.

## 8. Bedienung





Mit der Funkfernbedienung stehen die folgenden Funktionen zur Verfügung:

### 1. Pfeiltasten

Mit den beiden Pfeiltasten  und  können Sie die Wunschtemperatur schrittweise verringern oder erhöhen.

**Hinweis: Wird mit der Pfeiltaste  die Temperaturanzeige auf »--« eingestellt, schaltet der Durchlauferhitzer die Heizfunktion ab.**



### 2. Programmtasten

Durch einen kurzen Druck auf die Programmtasten  und  gelangen Sie unmittelbar zu den voreingestellten Temperaturen, ohne mehrfach die  und  Tasten drücken zu müssen.

## 8. Handling





The remote control is equipped with the following functions:

### 1. Arrow buttons

You can set the required temperature gradually to a lower or higher value using the arrow two buttons  and .

**Note: If the temperature display is set to “--” with arrow button , the instantaneous water heater switches off the heating function.**

### 2. Programme buttons

The two programme buttons  and  allow to quickly select the preset temperature without the need to press the  and  buttons several times.



## 8. Bedienung

Die Werkseinstellung beträgt für Programm ① 35 °C und für Programm ② 48 °C. Sie können die Programmtasten mit eigenen Einstellungen belegen:

- Wählen Sie mit ⏴ und ⏵ die gewünschte Wassertemperatur.
- Drücken Sie die Programmtaste ① oder ② für ca. 2 Sekunden um die aktuelle Temperatur zu speichern.

## 8. Handling

The factory setting for programme ① is 35 °C and for programme ② it is 48 °C. You can assign your own settings for the programme buttons:

- Select the desired temperature with ⏴ and ⏵.
- To save the current temperature, press the programme button ① or ② for about two seconds.

## 9. Displayanzeigen

Die Darstellung entspricht der Temperaturanzeige des Durchlauferhitzer-Displays (falls vorhanden), wenn eine Taste an der Funkfernbedienung gedrückt wurde. Die Beschreibung der Funktionen entnehmen Sie bitte der Anleitung des Durchlauferhitzers.

### Funkverbindung

Auf der Funkfernbedienung wird das Funksymbol angezeigt, wenn eine Taste gedrückt wird oder der Anmeldemodus aktiv ist.

### Batterie

Wenn die Batterien der Funkfernbedienung zu schwach sind, wird dies mit dem Batteriesymbol  angezeigt. Wechseln Sie in diesem Fall bitte kurzfristig die Batterien aus (siehe Kapitel »Batteriewechsel«).

## 9. Displayed information

The representation corresponds to the temperature indication of the water heater display (if available) after a keystroke on the remote control. The description of the function can be found in the manual of the instantaneous water heater.

### Radio communication

This radio symbol is displayed on the remote control, if a button is pressed or the initial operation is in process.

### Battery

If the batteries of the remote control are flat, the battery symbol  is displayed. In this case, exchange the batteries within a short period of time (see chapter “Battery replacement”).

## 9. Displayanzeigen

### Energiesparbetrieb **ECO**

Das Symbol **ECO** zeigt an, dass der Durchlauferhitzer mit energiesparenden Einstellungen arbeitet. D.h., dass der momentane Energieverbrauch in Abhängigkeit von der gewählten Temperatur und vom Durchfluss im energiesparenden Bereich liegt.

### Leistungsgrenze **MAX**

Wenn die volle Leistung des Durchlauferhitzers nicht ausreicht, um die gezapfte Wassermenge zu erhitzen, wird dies durch Anzeigen von **MAX** im FX3-Display angezeigt.

### Betrieb mit vorerwärmtem Wasser ☀

Sollte die Kaltwassertemperatur den eingestellten Temperatursollwert übersteigen, so heizt das Gerät nicht. Das Gerät gibt dann keine Leistung ab und die FX3 zeigt das Sonnensymbol ☀ in der Anzeige.

## 9. Displayed information

### Energy saving mode **ECO**

The symbol **ECO** shows that the appliance works in an energy saving mode, i.e. the momentary energy consumption is subject to the selected temperature and to the flow rate in the energy saving mode.

### Power limit **MAX**

If the full output of the instantaneous water heater does not suffice to heat the tapped quantity of water, this will be indicated by **MAX** on the FX3 screen.

### Operation with preheated water ☀

If the cold water inlet temperature is higher than the set value of the hot water outlet, the instantaneous water heater will not heat. In this case no power is emitted by the appliance and the sun symbol ☀ is displayed on FX3 screen.

## 10. Kommunikation der Funkfernbedienung 10. Communication of the remote control

- Die Funkfernbedienung nimmt in regelmäßigen Intervallen Kontakt mit dem Durchlauferhitzer auf. Bei Temperaturänderungen am Durchlauferhitzer oder einer Wasserzapfung ohne vorhergegangenen Tastendruck auf der Funkfernbedienung werden die aktualisierten Meldungen auf dem Display der Funkfernbedienung eventuell etwas verzögert angezeigt.
- Ohne aktive Funkverbindung arbeitet das Gerät mit dem am Durchlauferhitzer eingestellten Sollwert.
- The remote control contacts the instantaneous water heater in regular intervals. In case of a temperature change at the instantaneous water heater or a water tapping without a previous key press on the remote control, the updated information on the display of the remote control may be shown with a slight delay.
- Without working radio connection, the appliance heats to the prior selected set value.

## 11. Selbsthilfe und Kundendienst

Die folgende Tabelle hilft dabei, die Ursache einer evtl. Störung zu finden und diese zu beseitigen.

| Problem  | Ursache   | Abhilfe  |
|--|---|--|
| Anzeige »no« und Gerät reagiert nicht auf Funkfernbedienung  | Funkfernbedienung nicht am Gerät angemeldet   | Anmeldung erneut durchführen, Batterien erneut einlegen                        |
|  | Reichweite der Funkübertragung wurde überschritten                                  | Funkfernbedienung näher am Gerät platzieren, Taste drücken                     |
|  | Fernbedienung an einem anderen Gerät registriert                                    | Fernbedienung nach Kapitel »7. Erneute Anmeldung« zurücksetzen                 |
| Anzeige »bt«   | Anmeldeprozedur aktiv   | Funkfernbedienung vor Durchlauferhitzer halten und Sicherheitsabfrage beachten |
| Symbol »Batterie«  wird angezeigt | Batterien leer  | Zwei neue Batterien Typ AAA einsetzen  |
| Solltemperatur ändert sich selbständig   | Bedienung erfolgt über andere Fernbedienung, Smart Control App oder direkt am Gerät | Nur die gewünschte Fernbedienung anmelden                                      |

## 11. Trouble-shooting and service

The following table will help you to determine and rectify the reasons for possible problems.

| Problem   | Cause   | Solution   |
|---|---|--|
| Display: “חם” and appliance does not response to the remote control                                       | Remote control is not registered at the instantaneous water heater                    | Register again, remove and insert the batteries again              |
|   | Transmission range exceeded   | Place the remote control closer to the appliance, press button     |
|   | Remote control registered to another appliance  | Reset remote control according to chapter “7. Re-registration”     |
| Display: “בט”   | Registration in process   | Hold the remote control in front of the instantaneous water heater |
| Symbol “battery”  lights | Flat batteries  | Insert two new type AAA-batteries                                  |
| Temperature changes unintentional   | Operation via other remote control, Smart Control app or directly on the water heater | Only register the desired remote control                           |

## 11. Selbsthilfe und Kundendienst

Sollte das Gerät weiterhin nicht einwandfrei funktionieren, wenden Sie sich bitte an:

### **CLAGE GmbH**

Werkskundendienst

Pirolweg 4  
21337 Lüneburg  
Deutschland

Fon: +49 4131 8901-40

E-Mail: [service@clage.de](mailto:service@clage.de)

Falls ein Mangel vorliegt, senden Sie das Gerät bitte mit einem Begleitschreiben und dem Kaufnachweis zur Überprüfung bzw. Reparatur ein.

## 11. Trouble-shooting and service

If you cannot rectify the fault with the aid of this table, please contact:

### **CLAGE GmbH**

After-Sales Service

Pirolweg 4  
21337 Lüneburg  
Germany

Phone: +49 4131 8901-40

Email: [service@clage.de](mailto:service@clage.de)

We can either give you the name and address of an authorised customer service company or repair the heater ourselves. In the latter case, please send in the heater (at your cost and risk) with details of the problem and a copy of the sales invoice.

## 12. Batteriewechsel

Tauschen Sie bei Aufleuchten des Batteriesymbols  die Batterien gegen neue AAA-Batterien aus.

- Wiederaufladbare Batterien (Akkus) dürfen nicht verwendet werden!
- Nicht aufladbare Batterien dürfen nicht wieder aufgeladen werden.
- Verschiedene Batteriesorten oder neue und gebrauchte Batterien dürfen nicht gemeinsam verwendet werden.
- Achten Sie beim Wiedereinsetzen der Batterien auf die richtige Polarität.

## 12. Battery replacement

Replace the batteries with new AAA-batteries when the battery symbol  flashes up.

- Do not use rechargeable batteries!
- Non-rechargeable batteries are not to be recharged.
- Different types of batteries or new and used batteries are not to be mixed.
- When replacing the batteries, observe the correct polarity.



## 12. Batteriewechsel

### Entsorgung

Batterien können umweltgefährdende Stoffe enthalten. Daher müssen gebrauchte Batterien in Batteriesammelstellen abgegeben werden, sie dürfen nicht in den normalen Hausmüll gegeben werden.

Am Ende der Lebensdauer der Funkfernbedienung sind die Batterien getrennt vom restlichen Gerät zu entsorgen.

## 12. Battery replacement

### Disposal

Batteries may contain environmentally hazardous substances. Therefore, used batteries must be disposed of at special collecting points and not be mixed with general household waste.

At the end of the remote control's lifetime, the batteries must be disposed of separate from the appliance.





## CLAGE GmbH

Pirolweg 4  
21337 Lüneburg  
Deutschland

Telefon: +49 4131 8901-0

E-Mail: [service@clage.de](mailto:service@clage.de)

Internet: [www.clage.de](http://www.clage.de)



Technische Änderungen, Änderungen der Ausführung und Irrtum vorbehalten. Subject to technical changes, design changes and errors. 9120-25702 08.21