

## Gebrauchs- und Montageanleitung *Operating and installation instructions*

Funkfernbedienung FX 3  
für Durchlauferhitzer

*Remote control FX 3  
for instantaneous water heaters*



de	>	2
en	>	2

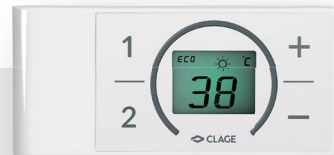

## Inhaltsverzeichnis

1. Sicherheitshinweise.....	3
2. Gerätebeschreibung .....	6
3. Abmessungen.....	7
4. Technische Daten.....	8
5. Installation.....	9
6. Inbetriebnahme .....	11
7. Erneute Anmeldung .....	13
8. Bedienung.....	14
9. Displayanzeigen .....	16
10. Kommunikation der Funkfernbedienung.	18
11. Selbsthilfe und Kundendienst .....	19
12. Batteriewechsel.....	22

## Contents

1. Safety notes .....	3
2. Description of appliance.....	6
3. Dimensions.....	7
4. Technical Data .....	8
5. Installation.....	9
6. Initial operation .....	11
7. Re-registration.....	13
8. Handling .....	14
9. Displayed information.....	16
10. Communication of the remote control..	18
11. Trouble-shooting and service .....	20
12. Battery replacement.....	22

## 1. Sicherheitshinweise

Wir übernehmen keine Haftung für Schäden, die durch Nichtbeachtung dieser Anleitung entstehen. Lesen Sie diese Anleitung komplett durch, bevor Sie die Funkfernbedienung in Betrieb nehmen.

Die Bedienung am Gerät und an der Funkfernbedienung sind gleichberechtigt. Die zuletzt eingestellte Temperatur wird vom Durchlauferhitzer angewendet. Stellen Sie sicher, dass nicht ungewollt eine zu hohe Temperatur gewählt wird. Wir empfehlen die Funktion der Temperaturbegrenzung zu aktivieren (siehe Anleitung Durchlauferhitzer).

Leere Batterien können auslaufen und die Funkfernbedienung beschä-

## 1. Safety notes



We cannot accept any liability for damage and losses due to noncompliance with these instructions. Read this manual completely before starting up the remote control.

The handling of the appliance and the remote control are equitable. The last set temperature will be used by the instantaneous water heater. Make sure not to set a high temperature, inadvertently. We recommend to activate the temperature limit function (see manual of the instantaneous water heater).

Flat batteries can leak and damage the remote control. Hence, replace flat batteries right away as soon as battery symbol lights up in the dis-

## 1. Sicherheitshinweise

digen. Daher sind die Batterien bei aufleuchtendem Batteriesymbol im Display oder fehlender Reaktion auf Tastendruck sofort zu ersetzen.

Bei längerer Nichtbenutzung der Funkfernbedienung die Batterien aus der Funkfernbedienung entnehmen.

Die Funkfernbedienung keiner Feuchtigkeit aussetzen.

Funkfernbedienung und Wandhalter nicht in die Nähe von Kreditkarten oder anderer Karten mit Magnetstreifen bringen. Die eingebauten Magnete können den Magnetstreifen der Karte unlesbar machen.

Dieses Gerät kann von Kindern ab 3 Jahren und darüber sowie von Personen mit verringerten phy-

## 1. Safety notes



play or the remote control does not response after keystroke.

When the remote control is not to be used in the long term, remove the batteries.

Do not expose the remote control to moisture.

Keep the remote control and wall bracket away from credit cards or other cards with magnetic strips. The built in magnets can damage the card's magnetic strip.

This appliance can be used by children aged 3 years and above and persons with reduced physical, sensory or mental capabilities or lack of experience and knowledge if they have been given supervision or ins-

## 1. Sicherheitshinweise

sischen, sensorischen oder mentalen Fähigkeiten oder Mangel an Erfahrung und Wissen benutzt werden, wenn sie beaufsichtigt oder bezüglich des sicheren Gebrauchs des Gerätes unterwiesen wurden und die daraus resultierenden Gefahren verstehen. Kinder dürfen nicht mit dem Gerät spielen. Reinigung und Benutzerwartung dürfen nicht von Kindern ohne Beaufsichtigung durchgeführt werden.

## 1. Safety notes



truction concerning use of the appliance in a safe way and understand the hazards involved. Children shall not play with the appliance. Cleaning and user maintenance shall not be performed by children without supervision.

## 2. Gerätebeschreibung

Die FX3 gestattet die komfortable Bedienung der Durchlauferhitzer DFX Next, DEX Next, DSX Touch, DSX Touch Twin, CEX, CFX und MCX auch dann, wenn der Durchlauferhitzer unter einem Waschtisch oder im Nebenraum installiert ist. Eine energieeffiziente und bedarfsgerechte Wahl der Wassertemperatur ist mit der Funkfernbedienung FX3 auch unter diesen Bedingungen weiterhin möglich.

Die Kommunikation zwischen Funkfernbedienung und Durchlauferhitzer erfolgt über Bluetooth®. Durch diese Technologie ist eine sichere Datenübermittlung auch unter schwierigen Installationsbedingungen sichergestellt.

Um die Funkfernbedienung mit einem Durchlauferhitzer zu verbinden, muss ein FXE 3 Funkadapter im Durchlauferhitzer montiert sein.

## 2. Description of appliance

The FX3 remote control allows a convenient operation of the instantaneous water heaters DEX Next, DSX Touch, DSX Touch Twin, CEX, CFX and MCX even if the heater is installed under a sink or in a secondary room. An energy-efficient and adequate choice of the water temperature is furthermore possible under these conditions with the FX3 remote control.

The communication between the remote control and the instantaneous water heater is via Bluetooth®. Due to this technology the data transfer is secured even under difficult installation conditions.

To connect the remote control to a instantaneous water heater, a FXE 3 radio adapter must be installed in the water heater.

### 3. Abmessungen

### 3. Dimensions

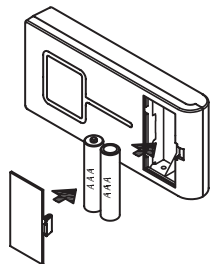
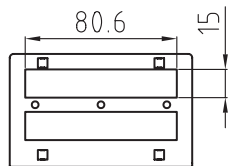
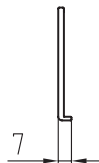
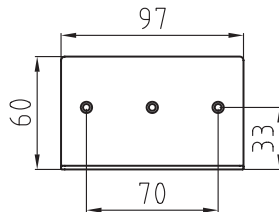
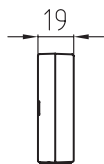
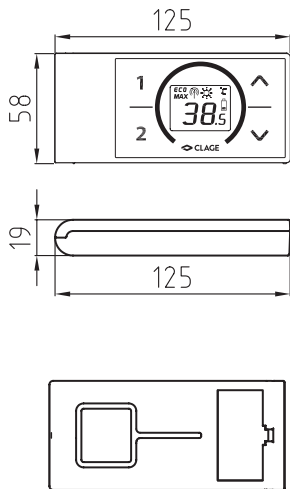

Maßangaben in mm

Dimensions in mm

#### 4. Technische Daten

#### 4. Technical Data

Typ	FX 3	Model
Betriebsspannung	3V	Operating voltage
Batterietyp	2 × AAA Alkaline <sup>1)</sup>	Type of battery
Schutzart	IP20	Degree of protection
Reichweite	10 Meter inkl. Wand / 10 metres incl. barrier	Transmission range
Sendeleistung	≤ 8 mW	Transmission power
Sende- / Empfangs- frequenzbereich	2,4 – 2,4385 GHz	Radio frequency range
Funkabstrahlung	ungerichtet / undirected	Radiation
Zulassungen	Europa EN 300 328 / CE	Approvals

1) Wiederaufladbare Batterien («Akkus») dürfen nicht verwendet werden.

1) Do not use rechargeable batteries.



## 5. Installation

## 5. Installation



Abbildung 1:  
Montage mit  
Klebestreifen

Figure 1:  
Installation with  
adhesive tape

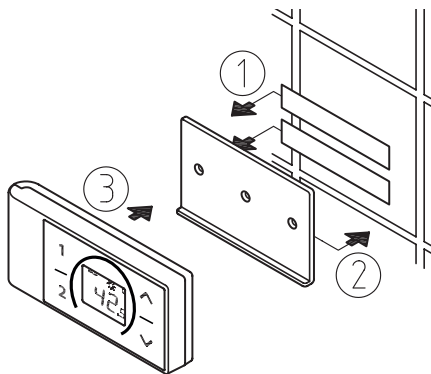

Abbildung 2:  
Optionale Montage  
mit Dübeln und  
Schrauben

Figure 2:  
Optional installa-  
tion with dowels and  
screws

## 5. Installation

- **Prüfen Sie vor der Montage des Wandhalters, ob die Funkfernbedienung an der vorgesehenen Position Funkkontakt zum Durchlauferhitzer aufnehmen kann.**
- Der Wandhalter der Funkfernbedienung kann wahlweise mit den beiden Klebestreifen nach Abziehen der Schutzfolien auf eine feste Unterlage (z.B. Fliese) geklebt werden (Abb. 1) oder mit geeigneten Dübeln ( $\varnothing$  4 mm) und Schrauben an der Wand montiert werden (Abb. 2).
- Bei Verwendung der Klebestreifen ist nach dem Andrücken keine Positionskorrektur mehr möglich, da der Kleber eine sehr hohe Klebkraft besitzt. Achten Sie daher auf eine waagerechte Ausrichtung beim Aufkleben.
- Die Funkfernbedienung wird magnetisch am Wandhalter gehalten.

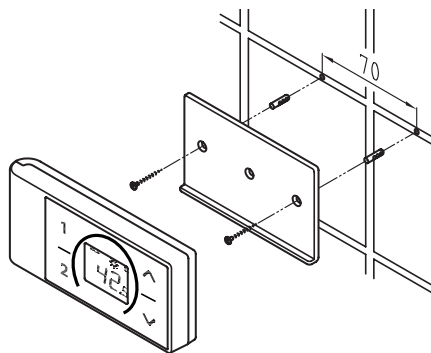
## 5. Installation

- **Before attaching the wall bracket to the wall, ensure that the remote control has radio contact to the instantaneous water heater from its designated position.**
- The wall bracket of the remote control can either be attached securely with the included adhesive tape, after stripping off the protection film (as shown in the fig. 1) on a plain surface (e.g. a tile) or with suitable dowels ( $\varnothing$  4 mm) and screws (as shown in the fig. 2).
- When using the adhesive tape it is not possible to adjust the position afterwards because of the strong adherence of the glue. Therefore, pay attention to a horizontal alignment when attaching it.
- The remote control is magnetically retained at the wall bracket.

## 6. Inbetriebnahme

1. Stellen Sie sicher, dass die Stromzufuhr zum Durchlauferhitzer eingeschaltet ist (Sicherungen) und das Display des Durchlauferhitzers (falls vorhanden) den aktuellen Sollwert anzeigt.
2. Nach dem Einlegen der Batterien zeigt die Fernbedienung kurz alle Symbole. Anschließend wird »**BR**« und der prozentuale Batterieladezustand wiedergegeben und die Anzeige wechselt zur PIN-Eingabe »**P 1**«.
3. Die vier Ziffern der PIN werden nacheinander angegeben und durch **P 1** bis **P 4** angezeigt. Über **-** und **+** wird die aktuelle Ziffer geändert. Durch Druck auf **1** erfolgt der Wechsel zur nächsten Ziffer. Nach Eingabe von »**P 4**« und Druck auf **1** wird die PIN übernommen.
4. **DFX/DEX/DSX:** Geben Sie die ersten vier Stellen der Bluetooth-PIN ein und bestätigen Sie mit **1**. Die PIN befindet sich auf oder bei dem Typenschild Ihres Durchlauferhitzers.

## 6. Initial operation

1. Make sure that the power supply to the instantaneous water heater is switched on (fuse) and that the display of the instantaneous water heater (if available) shows the latest set value.
2. After inserting the batteries, the remote control briefly displays all symbols. Then "**BR**" and the percentage of battery charge are displayed (only if capacity <95%) and the display changes to the PIN entry "**P 1**".
3. Press **-** and **+** to change the current digit. Press **1** to change to the next digit. After entering "**P 4**" and pressing **1**, the PIN is applied.
4. **DEX/DFX/DSX:** Enter the first four digits of the Bluetooth PIN and confirm with **1**. The PIN can be found on or at the type plate of your instantaneous water heater.  
**CEX/CFX/MCX:** Enter the last 4 digits of the serial number. The serial number can be

## 6. Inbetriebnahme

**CEX/CFX/MCX:** Geben sie die letzten vier Ziffern der Seriennummer ein. Die Seriennummer befindet sich auf dem Typenschild des Durchlauferhitzers und auf dem Garantieheft.

5. Nach Eingabe der PIN verbindet sich die Fernbedienung automatisch mit dem Durchlauferhitzer, »d l« erscheint während der Anmeldeprozedur. Bei mehreren Durchlauferhitzern in Reichweite könnten diese evtl. vorher Geprüft werden (Anzeige »d2... d3...«). Dies kann bis zu einer Minute dauern. Halten Sie die Funkfernbedienung unmittelbar vor den anzumeldenden Durchlauferhitzer, um dies zu vermeiden.
6. Nach erfolgter Verbindung wechselt das Display der Funkfernbedienung zur Sollwertanzeige.

War die Anmeldung nicht erfolgreich, wechselt die Anzeige auf »E l«. Die Funkfernbedienung beendet den Anmeldeversuch und befindet

## 6. Initial operation

found on the type plate of the instantaneous water heater and in the warranty booklet.

5. After entering the pin, the remote control automatically connects to the instantaneous water heater, "d l" appears during the registration procedure. If there are several instantaneous water heaters within range, they may be checked first (display "d2... d3..."). This can take up to one minute. To avoid this, hold the radio remote control directly in front of the instantaneous water heater to be registered.
- 6.
7. Once connected, the display of the remote control switches to the setpoint value display.

In the case of an unsuccessful registration the display indicates "E l". The remote control quits the registration process and switches to standby mode. By pressing a button the registration process will be repeated.

## 6. Inbetriebnahme

sich dann im Stromsparmodus. Durch Drücken einer beliebigen Taste wird der Anmeldevorgang erneut gestartet.

Ist die Anmeldung auch nach mehreren Versuchen nicht möglich, informieren Sie den Werkskundendienst

### **Hinweise:**

- Bei nicht angemeldeter Funkfernbedienung bzw. bei Verlust des Funkkontakts bleibt die zuletzt eingestellte Temperatur erhalten.
- Nach einem Batteriewechsel ist keine erneute Anmeldung erforderlich.
- Nach einem Stromausfall ist keine erneute Anmeldung erforderlich.
- Die automatische erneute Verbindung nach einem Batteriewechsel oder Stromausfall kann bis zu einer Minute dauern.

## 6. Initial operation

If the registration is impossible after a number of trails, contact the customer service.

### **Notes:**

- With no remote control registered or without working radio connection, the instantaneous water heater heats to the prior selected set temperature.
- After replacing the batteries, a new registration is not required.
- After a power failure of the instantaneous water heater, a new registration is not required.
- Automatic re-registration after a battery change or power failure can take up to one minute.

## 7. Erneute Anmeldung

Um die Fernbedienung mit einem anderen Durchlauferhitzer verbinden zu können, drücken und halten Sie alle vier Tasten der Fernbedienung für mindestens 5 Sekunden. Dies startet den Inbetriebnahmemodus.

## 7. Re-registration

To connect the remote control to another instantaneous water heater, press and hold all four buttons on the remote control for at least 5 seconds. This starts the initial operation mode.

## 8. Bedienung

Mit der Funkfernbedienung stehen die folgenden Funktionen zur Verfügung:

### 1. Temperaturwahltasten

Mit den beiden Tasten **−** und **+** können Sie die Wunschtemperatur schrittweise verringern oder erhöhen.

**Hinweise:** Wird mit der Taste **−** die Temperaturanzeige auf »- -« eingestellt, schaltet der Durchlauferhitzer die Heizfunktion ab.

Wird durch die Taste **+** die maximal mögliche Temperaturgrenze erreicht, wird dies durch kurzes Blinken der Temperaturanzeige signalisiert.

### 2. Programmtasten

Durch einen kurzen Druck auf die Programmtasten ① und ② gelangen Sie unmittelbar zu den voreingestellten Temperaturen, ohne mehrfach die **−** und **+** Tasten drücken zu müssen.

Die Werkseinstellung beträgt für Programm ① 35°C und für Programm ② 48°C. Sie können

## 8. Handling

The remote control is equipped with the following functions:

### 1. Temperature selection buttons

You can set the required temperature gradually to a lower or higher value using the two buttons **−** and **+**.

**Notes:** If the temperature display is set to “- -” with button **−**, the instantaneous water heater switches off the heating function.

If the maximum possible temperature limit is reached by the button **+**, this is indicated by a short flashing of the temperature display.

### 2. Programme buttons

The two programme buttons ① and ② allow to quickly select the preset temperature without the need to press the **+** and **−** buttons several times.

## 8. Bedienung

die Programmtasten mit eigenen Einstellungen belegen:

- Wählen Sie mit **−** und **+** die gewünschte Wassertemperatur.
- Drücken Sie die Programmtaste ① oder ② für ca. 2 Sekunden um die aktuelle Temperatur zu speichern.

### 3. Neustart und Batteriestatus

Drücken und halten Sie beide Tasten für ca. 2 Sekunden, um die Fernbedienung neu zu starten. Es werden kurz alle Symbole angezeigt und anschließend folgt die Batterieanzeige.

### 4. Infomenü

Drücken und halten Sie die Programmtasten ① und ② für ca. 5 Sekunden, um das Infomenü zu öffnen. Durch kurzes Drücken von ① oder ② navigieren Sie in den Anzeigen vor und zurück. Durch langen Druck auf ① und ② verlassen Sie das Menü wieder.

## 8. Handling

The factory setting for programme ① is 35 °C and for programme ② it is 48 °C. You can assign your own settings for the programme buttons:

- Select the desired temperature with **−** and **+**.
- To save the current temperature, press the programme button ① or ② for about two seconds.

### 3. Restart and battery capacity

Press and hold both keys for approx. 2 seconds to restart the remote control. All symbols are displayed briefly, followed by the battery display.

### 4. Info menu

Press and hold the programme keys ① and ② for about 5 seconds to open the info menu. Press ① or ② briefly to navigate back and forth in the displays. Long presses on ① and ② exit the menu again.



## 8. Bedienung

Menüanzeigen:

- $I_n$  Indikator für Infomenü
- $B_R$  Aktuelle Batteriekapazität in Prozent
- $E_r$  Aktueller Fehlerzustand
- $t_i$  Temperatur Wasserzulauf in °C
- $t_o$  Temperatur Wasserauslauf in °C
- $t_L$  Höchste einstellbare Temperatur in °C
- $F_L$  Aktueller Wasserfluss in l/min
- $P_o$  Aktuelle Leistungsaufnahme in kW
- $P_P$  Aktuelle Leistungsaufnahme in Prozent
- $P_L$  Maximale Geräteleistung in kW
- $C_R$  Kalibrierwert
- $r_5$  Signalstärke in Prozent
- $n_1$  Softwareversion Ziffer 1
- $n_2$  Softwareversion Ziffer 2
- $n_3$  Softwareversion Ziffer 3
- $P_1$  Ziffern 1 und 2 der gespeicherten Pin
- $P_3$  Ziffern 3 und 4 der gespeicherten Pin

## 8. Handling

Menu displays:

- $I_n$  Info menu indicator
- $B_R$  Current battery capacity in percentage
- $E_r$  Current error status
- $t_i$  Temperature of water inlet in °C
- $t_o$  Temperature of water outlet in °C
- $t_L$  Highest selectable temperature in °C
- $F_L$  Current water flow in l/min
- $P_o$  Current power consumption in kW
- $P_P$  Current power consumption in percentage
- $P_L$  Maximum appliance power in kW
- $C_R$  Calibration value
- $r_5$  Signal strength in percentage
- $n_1$  Software version digit 1
- $n_2$  Software version digit 2
- $n_3$  Software version digit 3
- $P_1$  Digits 1 and 2 of the stored pin
- $P_3$  Digits 3 and 4 of the stored pin

## 9. Displayanzeigen

Die Darstellung entspricht der Temperaturanzeige des Durchlauferhitzer-Displays (falls vorhanden), wenn eine Taste an der Funkfernbedienung gedrückt wurde. Die Beschreibung der Funktionen entnehmen Sie bitte der Anleitung des Durchlauferhitzers.

### Funkverbindung

Auf der Funkfernbedienung wird das Funk-symbol angezeigt, sobald diese erfolgreich an einen Durchlauferhitzer angemeldet wurde.

### Batterie

Wenn die Batterien der Funkfernbedienung zu schwach sind, wird dies mit dem Batteriesymbol  angezeigt. Wechseln Sie in diesem Fall bitte die Batterien aus (siehe Kapitel »Batterie-wechsel«).

## 9. Displayed information

The representation corresponds to the temperature indication of the water heater display (if available) after a keystroke on the remote control. The description of the function can be found in the manual of the instantaneous water heater.

### Radio communication

The radio symbol is displayed on the radio remote control as soon as it has been successfully registered with an instantaneous water heater.

### Battery

If the batteries of the remote control are flat, the battery symbol  is displayed. In this case, exchange the batteries (see chapter “Battery replacement”).

## 9. Displayanzeigen

### Energiesparbetrieb **ECO**

Das Symbol **ECO** zeigt an, dass der Durchlauferhitzer mit energiesparenden Einstellungen arbeitet. D.h., dass der momentane Energieverbrauch in Abhängigkeit von der gewählten Temperatur und vom Durchfluss im energiesparenden Bereich liegt.

### Leistungsgrenze **MAX**

Wenn die volle Leistung des Durchlauferhitzers nicht ausreicht, um die gezapfte Wassermenge zu erhitzen, wird dies durch Anzeigen von **MAX** im FX3-Display angezeigt.

### Betrieb mit vorerwärmtem Wasser ☀

Sollte die Kaltwassertemperatur den eingestellten Temperatursollwert übersteigen, so heizt das Gerät nicht. Das Gerät gibt dann keine Leistung ab und die FX3 zeigt das Sonnensymbol ☀ in der Anzeige.

## 9. Displayed information

### Energy saving mode **ECO**

The symbol **ECO** shows that the appliance works in an energy saving mode, i.e. the momentary energy consumption is subject to the selected temperature and to the flow rate in the energy saving mode.

### Power limit **MAX**

If the full output of the instantaneous water heater does not suffice to heat the tapped quantity of water, this will be indicated by **MAX** on the FX3 screen.

### Operation with preheated water ☀

If the cold water inlet temperature is higher than the set value of the hot water outlet, the instantaneous water heater will not heat. In this case no power is emitted by the appliance and the sun symbol ☀ is displayed on FX3 screen.

## 10. Kommunikation der Funkfernbedienung 10. Communication of the remote control

- Die Funkfernbedienung nimmt in regelmäßigen Intervallen Kontakt mit dem Durchlauferhitzer auf. Bei Temperaturänderungen am Durchlauferhitzer oder einer Wasserzapfung ohne vorhergegangenen Tastendruck auf der Funkfernbedienung werden die aktualisierten Meldungen auf dem Display der Funkfernbedienung eventuell etwas verzögert angezeigt.
- Ohne aktive Funkverbindung arbeitet das Gerät mit dem am Durchlauferhitzer eingestellten Sollwert.
- The remote control contacts the instantaneous water heater in regular intervals. In case of a temperature change at the instantaneous water heater or a water tapping without a previous key press on the remote control, the updated information on the display of the remote control may be shown with a slight delay.
- Without working radio connection, the appliance heats to the prior selected set value.

## 11. Selbsthilfe und Kundendienst

Die folgende Tabelle hilft dabei, die Ursache einer evtl. Störung zu finden und diese zu beseitigen.

Problem	Ursache	Abhilfe
Anzeige »E !« und Gerät reagiert nicht auf Funkfernbedienung	Funkfernbedienung nicht am Gerät angemeldet	Anmeldung erneut durchführen, Batterien erneut einlegen
	Reichweite der Funkübertragung wurde überschritten	Funkfernbedienung näher am Gerät plat- zieren, Taste drücken
Anzeige »d !«	Anmeldeprozedur aktiv	Funkfernbedienung vor Durchlauf- erhitzer halten
Symbol »Batterie«  wird angezeigt	Batterien leer	Zwei neue Batterien Typ AAA einsetzen
Solltemperatur ändert sich selbständig	Bedienung erfolgt über andere Fernbedienung, Smart Control App oder direkt am Gerät	Nur die gewünschte Fernbedienung anmelden
Anzeige »E2«	PIN mehrmals falsch eingegeben	Mehrere Minuten warten bis Anzeige »P !« erscheint und richtige PIN eingeben
Anzeige »E9«	Verbindungsfehler zum Gerät	Bei wiederholtem Auftreten Batterien tauschen, Kundendienst kontaktieren

## 11. Trouble-shooting and service

The following table will help you to determine and rectify the reasons for possible problems.

Problem	Cause	Solution
Display: “E I” and appliance does not response to the remote control	Remote control is not registered at the instantaneous water heater	Register again, remove and insert the batteries again
	Transmission range exceeded	Place the remote control closer to the appliance, press button
Display: “d I”	Registration in process	Hold the remote control in front of the instantaneous water heater
Symbol “battery”  lights	Flat batteries	Insert two new type AAA-batteries
Temperature changes unintentional	Operation via other remote control, Smart Control app or directly on the water heater	Only register the desired remote control
Display: “E2”	PIN entered incorrectly several times	Wait a few minutes until the display “P I” appears and enter the PIN correctly
Display: “E9”	Connection error to the water heater	If this happens repeatedly, replace the batteries, contact customer service

## 11. Selbsthilfe und Kundendienst

Sollte das Gerät weiterhin nicht einwandfrei funktionieren, wenden Sie sich bitte an:

### **CLAGE GmbH**

Werkskundendienst

Pirolweg 4  
21337 Lüneburg  
Deutschland

Fon: +49 4131 8901-400

E-Mail: [service@clage.de](mailto:service@clage.de)

Falls ein Mangel vorliegt, senden Sie das Gerät bitte mit einem Begleitschreiben und dem Kaufnachweis zur Überprüfung bzw. Reparatur ein.

## 11. Trouble-shooting and service

If you cannot rectify the fault with the aid of this table, please contact:

### **CLAGE GmbH**

After-Sales Service

Pirolweg 4  
21337 Lüneburg  
Germany

Phone: +49 4131 8901-400

Email: [service@clage.de](mailto:service@clage.de)

We can either give you the name and address of an authorised customer service company or repair the heater ourselves. In the latter case, please send in the heater (at your cost and risk) with details of the problem and a copy of the sales invoice.

## 12. Batteriewechsel

Tauschen Sie bei Aufleuchten des Batteriesymbols  die Batterien gegen neue AAA-Batterien aus.

- Wiederaufladbare Batterien (Akkus) dürfen nicht verwendet werden!
- Nicht aufladbare Batterien dürfen nicht wieder aufgeladen werden.
- Verschiedene Batteriesorten oder neue und gebrauchte Batterien dürfen nicht gemeinsam verwendet werden.
- Achten Sie beim Wiedereinsetzen der Batterien auf die richtige Polarität.

## 12. Battery replacement

Replace the batteries with new AAA-batteries when the battery symbol  flashes up.

- Do not use rechargeable batteries!
- Non-rechargeable batteries are not to be recharged.
- Different types of batteries or new and used batteries are not to be mixed.
- When replacing the batteries, observe the correct polarity.



## 12. Batteriewechsel

### Entsorgung

Batterien können umweltgefährdende Stoffe enthalten. Daher müssen gebrauchte Batterien in Batteriesammelstellen abgegeben werden, sie dürfen nicht in den normalen Hausmüll gegeben werden.

Am Ende der Lebensdauer der Funkfernbedienung sind die Batterien getrennt vom restlichen Gerät zu entsorgen.

## 12. Battery replacement

### Disposal

Batteries may contain environmentally hazardous substances. Therefore, used batteries must be disposed of at special collecting points and not be mixed with general household waste.

At the end of the remote control's lifetime, the batteries must be disposed of separate from the appliance.





## CLAGE GmbH

Pirolweg 4  
21337 Lüneburg  
Deutschland

Telefon: +49 4131 8901-0

E-Mail: [service@clage.de](mailto:service@clage.de)

Internet: [www.clage.de](http://www.clage.de)



Technische Änderungen, Änderungen der Ausführung und Irrtum vorbehalten. Subject to technical changes, design changes and errors. 9120-25714 03.22